



# MTM

НОВАЯ ЛИНЕЙКА  
МОДУЛЬНЫХ  
ВЫЗЫВНЫХ  
ПАНЕЛЕЙ

**CAME**  
safety&comfort

bpt



# СОДЕРЖАНИЕ

MTM — новая модульная вызывная панель	2
В чем преимущество модульной вызывной панели?	4
Что выбрать: MTM или MTM VR?	6
Двойное решение: встроенный или накладной монтаж	8
От 1 до 4 модулей	9
Установка MTM	10
Универсальность: выберите систему, подходящую именно Вам	12
Многофункциональность: модули MTM	14
Технологии и достоинства	16
Специальные функции	20
Кнопочная версия	22
Кодонаборная версия	23
MTM VR: антивандальная версия	24
Антивандальные персонализированные рамки	25
Монтаж и установка	26
Саме Connect	28
Приложение XIP Mobile	29
MTM: популярные варианты комплектации	30
MTM VR: популярные варианты комплектации	32
Типовые варианты установки	34
KIT FREE MTM	38
Артикулы	40

# МТМ — МОДУЛЬНАЯ ВЫЗЫВНАЯ ПАНЕЛЬ, ОТКРЫВАЮЩАЯ НОВЫЕ ГОРИЗОНТЫ

---

Это был трудоемкий проект, но после анализа, проектирования, исследований и разработок мы достигли нашей цели, создав самый **полный ассортимент модульной продукции** для видеодомофонных систем на рынке.

Хватит довольствоваться малым. С **МТМ** вы сможете воплощать в жизнь любые решения.

Переверните страницу и **откройте все новинки, которые мы для вас подготовили.**



# В ЧЕМ ПРЕИМУЩЕСТВО МОДУЛЬНОЙ ВЫЗЫВНОЙ ПАНЕЛИ?

Выбрать **МТМ** - значит выбрать продукцию, созданную специально для Вас и Ваших потребностей. Мы кропотливо работали над созданием простого и вместе с тем практичного и универсального изделия, подходящего для применения как в **частных жилых домах, так и в больших жилых комплексах.**

Для достижения этого результата мы взяли за основу 4 ключевых элемента, над которыми работали на протяжении всего времени:

- **Дизайн**
- **Универсальность**
- **Модульность**
- **Технологии**

Эти элементы легли в основу инновационного решения, призванного придать ценность Вашему бизнесу и предоставить множество функций в распоряжение Ваших клиентов.

## ДИЗАЙН

Лаконичный и функциональный. Благодаря отделке из шлифованного алюминия эта вызывная панель идеально подойдет к любой поверхности. Дизайн панели продуман до мелочей, включая распространение звука через стекло видеокамеры, двухцветную подсветку и многое другое, что выделяет ее на фоне конкурентов, делая единственной в своем роде.

## УНИВЕРСАЛЬНОСТЬ

Ежедневно Вам приходят запросы о создании как простых, так и сложных систем видеодомофонии. Мы хотим максимально упростить для Вас решение этих задач. Поэтому мы использовали все наши технологии в этой линейке продукции. Какая бы система Вам ни понадобилась — двухпроводная, многопроводная или IP — у нас есть подходящее решение.

## МОДУЛЬНОСТЬ

Простота установки, персонализированные решения и бесконечное множество комбинаций — всё это МТМ. Создайте вызывную панель на свой вкус, изменяйте ее как и когда угодно, добавляйте новые функции и открывайте новые возможности для коммуникации.

## ТЕХНОЛОГИИ

Слияние передовых технологий и многолетнего опыта в отрасли четко прослеживается во всех изделиях этой линейки. Каждая функция была тщательно изучена для максимально полного удовлетворения всех Ваших потребностей.

# MTM ИЛИ MTM VR, ЧТО ВЫБЕРЕТЕ ВЫ?

MTM

Суппорт и фронтальные накладки из анодированного и шлифованного алюминия сочетают высокую прочность с внешней привлекательностью. Превосходная совместимость с другими модулями, наличие **двойной подсветки** синего или белого цвета.

Класс защиты **IP54** и **IK07** гарантируют **высокую ударопрочность**, **водо- и пылестойкость**.

Как для встраиваемой, так и для накладной версии предусмотрен практичный **козырек для защиты от дождя**.







А если этого недостаточно, выберите **MTM VR, антивандальную версию.**

Суппорт, рамка и фронтальная накладка полностью изготовлены из сплава Zamak. **Кнопки имеют защиту от взлома. Корпус вызывной панели крепится на специальные антивандальные винты.**

Мы предлагаем вам максимум прочности в сочетании со всеми достоинствами стандартной версии MTM.

Класс защиты от проникновения предметов, пыли и воды IP54 и степень защиты от внешних механических воздействий IK09.



# ДВОЙНОЕ РЕШЕНИЕ

## ВСТРОЕННЫЙ МОНТАЖ

После установки встраиваемой **вызывной панели МТМ толщиной всего 13 мм** единственное, что будет привлекать Ваше внимание к ней, — это **стильный дизайн**. Огромным преимуществом является совместимость с аналогичными встраиваемыми монтажными коробками других итальянских производителей.



Ширина: 130 мм



Толщина: 13 мм

### Козырек от дождя



Ширина: 136 мм



Толщина: 34 мм

## НАКЛАДНОЙ МОНТАЖ

Когда встроенный монтаж не представляется возможным, можно использовать корпус для настенной установки.

При толщине всего **64 мм** вызывная панель отличается высокой **ударопрочностью** и **водостойкостью** благодаря наличию специального **козырька**.

### Корпус для настенной установки



Ширина: 135 мм



Толщина: 64 мм

# ОТ 1 ДО 4, МОДУЛЕЙ

1, 2, 3...  
и теперь 4!

Теперь вызывная панель может вместить на один модуль больше.

Достаточно **40 сантиметров** для создания вызывной панели с **4 модулями**. Добавьте все необходимые функции, ни в чем себе не отказывая. Мы гарантируем: места хватит.

136 мм



Модель с 1 модулем

226 мм



Модель с 2 модулями

316 мм



Модель с 3 модулями

406 мм



Модель с 4 модулями

## ДЛЯ ТЕХ, КТО МЫСЛИТ МАСШТАБНО...

До 6 или 9 модулей при горизонтальном и вертикальном расположении.

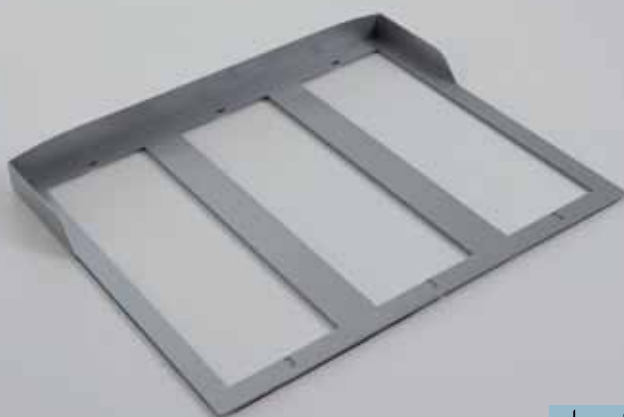

# УСТАНОВИТЬ МТМ ПРОСТО И БЫСТРО

Вызывная панель состоит из **5 компонентов**: **монтажной коробки для встроенного** или **накладного монтажа**, **суппорта**, **модуля электроники**, **фронтальной наклейки** и **декоративной рамки**.

Ни одной дополнительной кнопки и заглушки: **максимальная практичность** достигается с помощью **фронтальных накладок**.

## ВСТРАИВАЕМАЯ МОНТАЖНАЯ КОРОБКА

Монтажная коробка для разных версий вызывных панелей, вмещающая от 1 до 4 модулей, глубина — 48 мм.

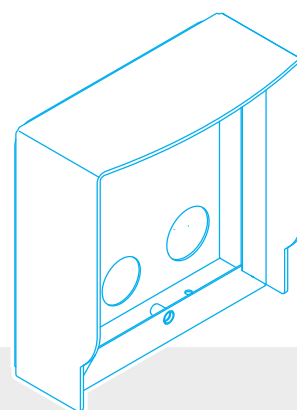
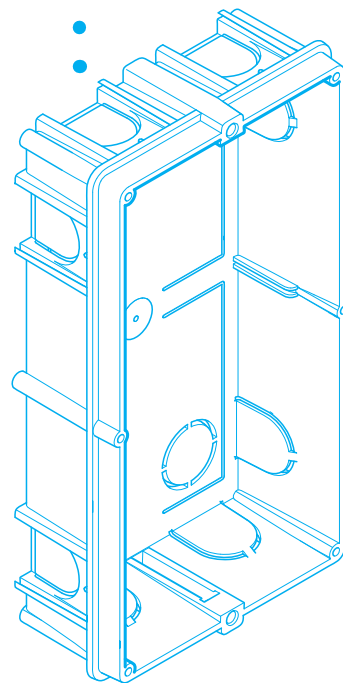

## КОРОБКА ДЛЯ НАКЛАДНОГО МОНТАЖА

Когда встроенный монтаж невозможен, используется коробка для накладного монтажа на стену.



## МОДУЛИ ЭЛЕКТРОНИКИ

Встроенный монтаж без использования винтов. Простые подключения между модулями исключают возможность ошибки благодаря поляризованным разъемам.

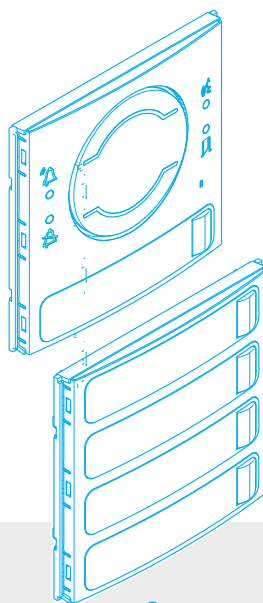
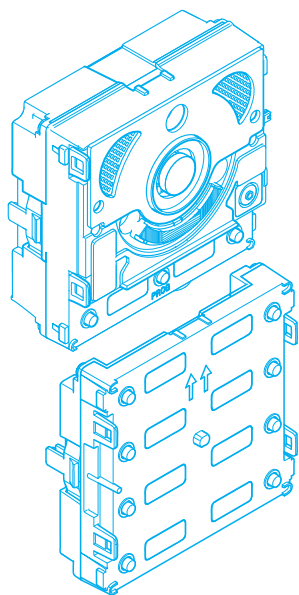
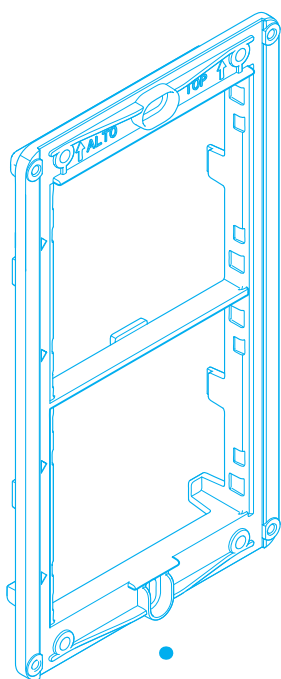

## ДЕКОРАТИВНАЯ РАМКА

Внешняя рамка лаконичного дизайна изготовлена из шлифованного алюминия.



## СУППОРТ

Суппорт из окрашенного в черный цвет алюминия, обработанного методом катафореза для обеспечения высокой степени устойчивости к образованию ржавчины. Совместим со встраиваемыми монтажными коробками других итальянских производителей.

## ФРОНТАЛЬНЫЕ НАКЛАДКИ

Фронтальные накладки полностью готовы к использованию и не требуют установки дополнительных кнопок или заглушек. С лицевой стороны накладка выполнена из шлифованного алюминия, а внутренняя конструкция характеризуется высокой прочностью и стойкостью к внешним воздействиям, соответствующей классу IK07.

# УНИВЕРСАЛЬ- НОСТЬ: ВЫБЕРИТЕ СИСТЕМУ, КОТОРАЯ ПОДХОДИТ ИМЕННО ВАМ

---

Вызывные панели МТМ могут использоваться в 5 системах видеодомофонии.

Это делает наш ассортимент модульных устройств максимально **гибким и универсальным**, подходящим как для **небольших жилых домов**, так и для **многоквартирных видеодомофонных систем**.

Это решение особенно подходит в случае **реконструкции и ремонта**, когда не предусмотрена прокладка дополнительных проводов



## ОТ КОТТЕДЖА ДО МНОГОЭТАЖНЫХ ЗДАНИЙ

**X1** является расширяемой системой: она позволяет использовать до **98 абонентских устройств** и способна удовлетворить любые требования к монтажу. Система может быть расширена при помощи установки **вспомогательных камер видеонаблюдения, устройств контроля доступа, удаленных, исполнительных механизмов** и прочих устройств.

## ОТ КОТТЕДЖА ДО ОГРОМНЫХ ЖИЛЫХ КОМПЛЕКСОВ

**XIP** — это комбинированная система, использующая **IP-сеть** в качестве основной структуры для коммуникации между видеодомофонными блоками, сохраняющая при этом **традиционную технологию связи** с вызывными панелями и абонентскими устройствами. Она упрощает установку оборудования, значительно повышая потенциал расширения системы. Система может интегрировать как управление **контролем доступа**, так и **услуги консьержа**, дополняющие основные функции **XIP-системы**.

## ДЛЯ САМЫХ СОВРЕМЕННЫХ ЖИЛЫХ, ТОРГОВЫХ, ПРОМЫШЛЕННЫХ И ОФИСНЫХ СИСТЕМ

Все устройства системы **IP360** могут быть подключены напрямую к **уже существующим локальным сетям**, добавляя функциональные возможности цифровой IP-видеодомофонии, без необходимости в прокладке специальных кабелей. **IP360** использует **Ethernet** как основную структуру для коммуникации и благодаря этому гарантирует практически неограниченные возможности расширения системы.

## РЕШЕНИЕ ДЛЯ ОТДЕЛЬНЫХ ВХОДОВ И МЕСТ , ГДЕ НЕВОЗМОЖНА ПРОКЛАДКА КАБЕЛЕЙ

**GSM-система** предназначена для использования в местах, где установка традиционной видеодомофонной системы не представляется возможной. Ее работа посредством **мобильной телефонной сети** выручит в той ситуации, когда **между въездом на придомовую территорию и зданием** большое расстояние или вызывная панель должна быть подключена к стационарному или мобильному телефону.

## РЕШЕНИЕ ДЛЯ НЕБОЛЬШОГО МНОГОЭТАЖНОГО ДОМА

**Многопроводная система** предназначена для частных и небольших многоэтажных жилых домов.

**Закрепление провода за определенной функцией** позволяет избежать программирования системы, что делает ее использование еще более простым и надежным.

# МНОЖЕСТВО ФУНКЦИЙ, БЕЗГРАНИЧНЫЕ ВОЗМОЖНОСТИ

## АУДИО



Версия X1



Версия X1 Lite



Версия 200



Версия XIP



IP-версия



GSM-версия

## АУДИО / ВИДЕО



Версия X1



Версия XIP



IP-версия

## КНОПКИ



Версия X1  
XIP и IP360



Версия 200

МОДУЛЬ С ФУНКЦИЕЙ СИНТЕЗА  
РЕЧИ И ПОДДЕРЖКОЙ  
СЛУХОВЫХ АППАРАТОВ





В линейке МТМ имеется **17 функциональных модулей** для создания **уникальной вызывной панели**.  
**Аудиомодули, видеомодули и кнопки**

отличаются в зависимости от того, какая система используется, в то время как другие модули совместимы со всеми нашими системами.

КОДОНАБОРНАЯ ПАНЕЛЬ  
ДЛЯ МНОГОКВАРТИРНОГО  
ДОМА



ДИСПЛЕЙ



RFID-СЧИТЫВАТЕЛЬ



КЛАВИАТУРА  
КОНТРОЛЯ ДОСТУПА



ИНФОРМАЦИОННЫЙ  
МОДУЛЬ



МОДУЛЬ  
С ЗАГЛУШКОЙ



# ПЕРЕДОВЫЕ ТЕХНОЛОГИИ, МНОЖЕСТВО ДОСТОИНСТВ!

Линейка **МТМ** включает важные новшества во всех модулях, как **аудио**, так и **видео**.

## ШИРОКИЕ ВОЗМОЖНОСТИ ИНТЕГРАЦИИ

Помимо стандартного **выхода питания** **электрозамка**, на клеммной колодке вызывной панели предусмотрены **релейный выход** (для подключения автоматики) и **2 программируемых контакта** с функцией входа (для дополнительных кнопок вызова или индикаторов состояния двери) или выхода (для активации дополнительных реле или оповещения других систем о состоянии вызывной панели).



## ШИРОКИЙ УГОЛ ОБЗОРА

Видеомодули МТМ с новой оптической системой wide eye обеспечивают более широкий угол обзора: **100° по горизонтали** и **82° по вертикали**. В версии IP360 угол обзора еще больше и составляет **130° по горизонтали** и **95° по вертикали**, при этом качество изображения остается неизменно высоким.

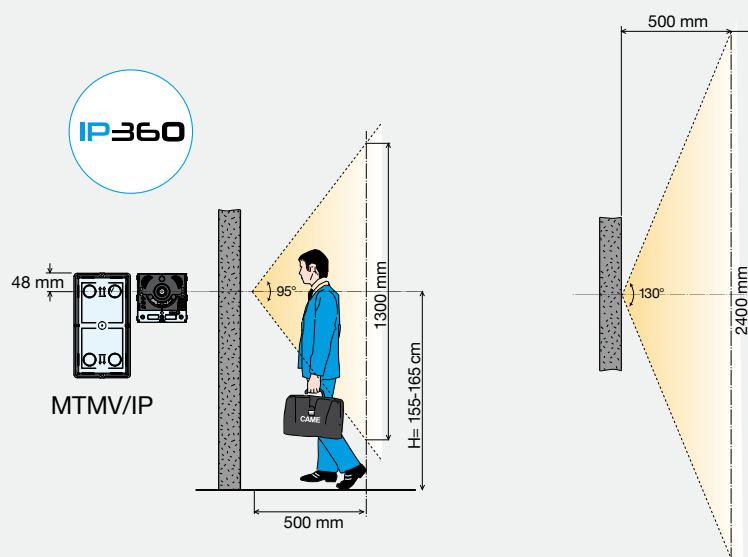

# ПРЯМОЕ ЭЛЕКТРОПИТАНИЕ В СИСТЕМЕ X1

Вызывная панель (за исключением Audio Lite) способна подавать **электропитание на магистральную шину X1** без необходимости в установке источников электропитания (VA/01). Эта особенность еще больше упрощает структуру системы.

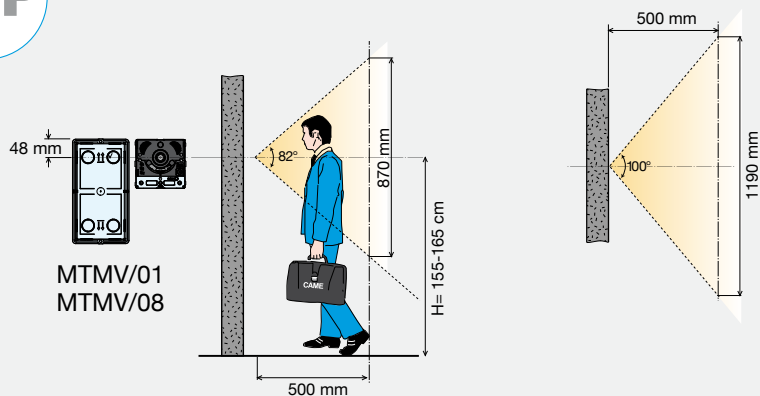
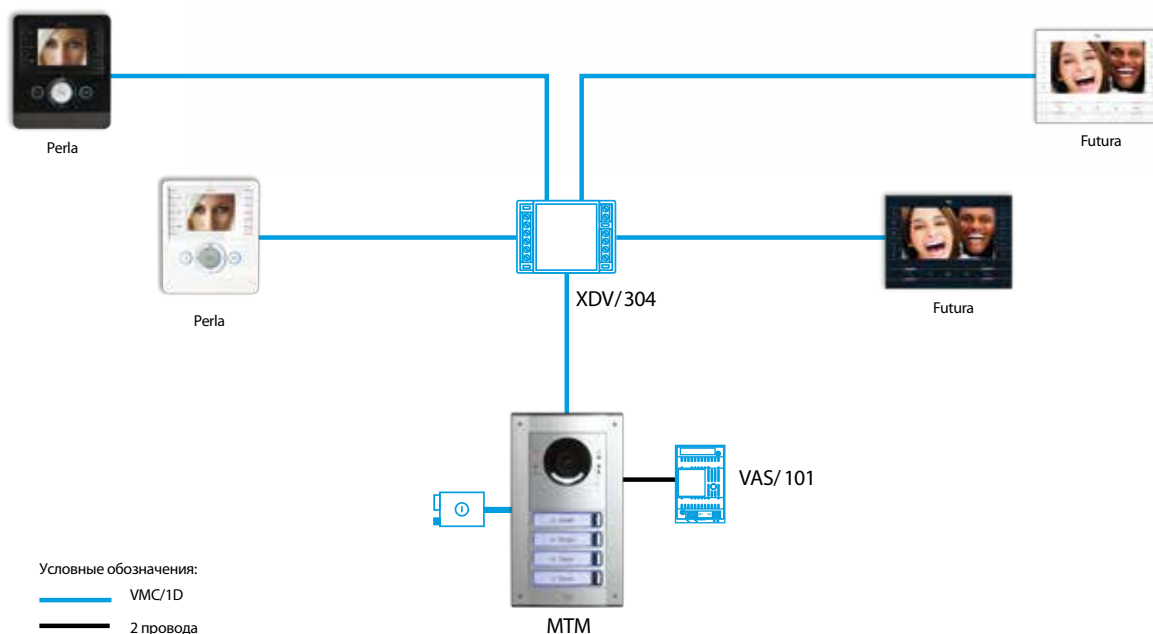

## НОВОЕ ИНФОРМАЦИОННОЕ ПОЛЕ

С серией МТМ у Вас будет достаточно места, чтобы написать полное имя жильца, название компании или номер офиса.

В версии с одной кнопкой размеры поля составляют 66 мм в длину и 15 мм высоту.



## ПОДСВЕТКА КАМЕРЫ - РЕЗУЛЬТАТ ТЩАТЕЛЬНЫХ ИССЛЕДОВАНИЙ

Исследование подсветки позволило нам создать идеальное освещение.

Новая подсветка камеры гарантирует оптимальный угол распространения света и равномерность освещения объекта. Таким образом свет, излучаемый 4 светодиодами, используется с максимальной эффективностью, не ослепляя.



## ОТДЕЛЬНОЕ РАСПОЛОЖЕНИЕ ВИДЕОКАМЕРЫ

Если условия монтажа вынуждают установить видеокамеру отдельно от вызывной панели, МТМ позволяет подключить ее к модулю напрямую. Качественный звук без дополнительных аксессуаров.



## ДВУХЦВЕТНАЯ ПОДСВЕТКА КНОПОК

МТМ позволяет настроить подсветку в соответствии с личными предпочтениями. Путем диммирования можно отрегулировать ее яркость, выбрав между выключенным состоянием или одним из следующих значений: 25%, 50%, 75% и 100%. Эти настройки доступны для подсветки как синего, так и белого цвета.



## МАКСИМАЛЬНАЯ ВОДОСТОЙКОСТЬ И УДАРОПРОЧНОСТЬ

Вызывные панели МТМ изготовлены на века! Благодаря высокой ударопрочности (IK07), превосходной пыле- и влагозащите (IP54) они отличаются невероятной долговечностью.

ГАРАНТИЯ ПРОЧНОСТИ И  
ДОЛГОВЕЧНОСТИ: IP54 И IK07



## ВЕЛИКОЛЕПНОЕ КАЧЕСТВО ЗВУКА И УНИКАЛЬНЫЙ ДИЗАЙН

Благодаря тщательному выбору материалов и форм мы добились превосходного качества звука при внешней привлекательности вызывной панели.

Звук проходит через стекло видеокамеры по краям, способствуя созданию эффекта полного присутствия для пользователя.



## ЗВУКОВАЯ И СВЕТОВАЯ ИНДИКАЦИЯ СОСТОЯНИЯ СИСТЕМЫ

При создании МТМ мы учитывали все возможные потребности. Поэтому панель имеет звуковую и световую индикацию, которая существенно облегчает ее использование пожилыми людьми и теми, кто пользуется слуховыми аппаратами или имеет плохое зрение.



## ВЫСОКОЕ РАЗРЕШЕНИЕ И ТЕХНОЛОГИИ HDR (ВЕРСИЯ IP360)

С помощью высокого разрешения (720p) и технологии HDR (High Dynamic Range) удается значительно повысить качество изображения, улучшив передачу всех градаций темного и светлого даже при высокой контрастности изображения.



# МНОЖЕСТВО СПЕЦИАЛЬНЫХ ФУНКЦИЙ

Работая над **МТМ**, мы продумали всё до мельчайших деталей: от **упрощенной аудиоверсии** до **GSM-версии**, от расширений для контроля доступа до устройства подогрева для эксплуатации при **экстремальных температурах** и модуля **синтеза речи**.



## AUDIO LITE

Это решение идеально подойдет в том случае, когда требуется простая вызывная панель с высоким качеством звука.

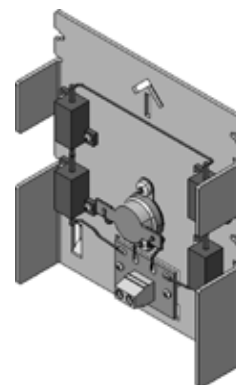

## ПОДОГРЕВ ВЫЗЫВНОЙ ПАНЕЛИ

Для защиты от экстремальных температур, способных привести к неисправности системы, используется этот аксессуар, обеспечивающий подогрев вызывной панели и ее работу при температуре до  $-40^{\circ}\text{C}$ .

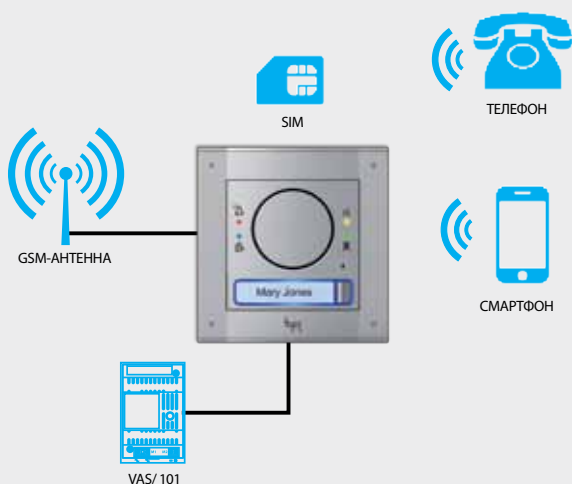

## GSM AUDIO

Вызывная панель GSM выручит в тех случаях, когда не удастся выполнить традиционные подключения из-за чрезмерно больших расстояний или невозможности подключения к одному абонентскому устройству. Установка вызывной панели осуществляется в **"автономном"** режиме путем подключения к источнику питания и антенне приема GSM-сигнала. Весь процесс программирования вызывной панели осуществляется посредством SMS. После установки SIM-карты устройство полностью готово к работе, а всей видеодомофонной системой можно управлять с телефона посредством SMS и вызовов. При нажатии кнопки вызова абонента панель активирует вызов на телефон (мобильный или стационарный), по которому отвечает пользователь и с помощью комбинации кнопок открывает калитку или ворота/шлагбаум.

## ФУНКЦИИ КОНТРОЛЯ ДОСТУПА

В линейке МТМ предусмотрено также два функциональных модуля **для контроля доступа** (MTMNA - MTMRFID).

Эти модули можно использовать как путем **подключения к видеодомофонной системе** (системам ХІР - ІР360), так и **отдельно**, то есть с автономным управлением доступом. Оба модуля снабжены **2 встроенными реле**, одно из которых для управления мощной нагрузкой, другое - для подачи на сторонние устройства (для открывания дверей или для других интеграций), а также **2 входами** для прямой активации реле.

До  
**3500**  
цифровых  
кодов



Модуль **MTMNA** + Фронтальная накладка **MTMFNA**

КОДОНАБОРНАЯ  
КЛАВИАТУРА ДЛЯ  
КОНТРОЛЯ ДОСТУПА

До  
**6500**  
бесконтактных  
ключей



Модуль **MTMRFID** + Фронтальная накладка **MTMFRFID**

RFID-СЧИТЫВАТЕЛЬ  
С ТЕХНОЛОГИЕЙ  
MIFARE

## СИНТЕЗ РЕЧИ И ПОДДЕРЖКА СЛУХОВЫХ АППАРАТОВ



Благодаря этому модулю люди со слуховыми аппаратами, оснащенные функцией «Т» (режим телефонной катушки), могут слышать разговор по видеосвязи.

Кроме того, благодаря плате синтеза речи модуль воспроизводит голосовые команды, активируемые людьми с нарушением зрения во время взаимодействия с вызывной панелью.

# КНОПОЧНАЯ ВЕРСИЯ

8, 4, 3, 2....

**Один модуль**, множество возможностей. На модуль вызова абонентов можно **установить фронтальную накладку** с необходимым количеством кнопок. Это позволит отложить заглушки и кнопки, сохранив при этом максимальную гибкость комплектации.



Фронтальная  
накладка, 2 кнопки



Фронтальная  
накладка, 3 кнопки



Фронтальная  
накладка, 4 кнопки



Фронтальная  
накладка, 8 кнопок





# ВЕРСИЯ ДЛЯ ЖИЛОГО КОМПЛЕКСА

С помощью дисплея можно просматривать **список, содержащий до 7200 имен абонентов.**

На этапе программирования можно выбрать оптимальный режим поиска абонентов с учетом их количества: простой **прокручиваемый список** или **поиск в блоках** по алфавиту при большом количестве пользователей.

**Кодонаборная клавиатура** позволяет выполнять следующие функции:

- **вызов абонента путем набора кода** (поддержка до 50000 кодов для систем IP360 и до 5000 для систем X1 и XIP).
- набор **кода контроля доступа** для открывания дверей (максимальное количество кодов зависит от типа используемой системы контроля доступа).



# ВЕРСИЯ MTM VR



РАМКА  
И ФРОНТАЛЬНЫЕ  
НАКЛАДКИ  
ПОЛНОСТЬЮ ИЗ  
СПЛАВА ЗАМАК.  
ТОЛЩИНА ВСЕГО  
16 мм

ПОВЫШЕННАЯ  
УСТОЙЧИВОСТЬ К  
АТМОСФЕРНОМУ  
ВОЗДЕЙСТВИЮ

АНТИВАНДАЛЬНЫЕ  
ВИНТЫ

## АНТИВАНДАЛЬНАЯ ВЕРСИЯ MTM МАКСИМУМ БЕЗОПАСНОСТИ ДЛЯ ВАШЕГО СПОКОЙСТВИЯ

Все функции стандартной версии в антивандальном корпусе, включая **механику, функциональные модули** и аксессуары.

Благодаря оригинальному дизайну, **отделке из сплава Zamak** и высокой ударопрочности (IK09) всех изделий VR серия MTM является самой укомплектованной линейкой вызывных модульных панелей в продаже.

УДАРОПРОЧНОСТЬ И  
ВЛАГОСТОЙКОСТЬ

ТАКОЕ ЖЕ КАЧЕСТВО  
АУДИО И ВИДЕО, КАК И  
В ВЕРСИИ MTM

КНОПКИ  
АНТИВАНДАЛЬНАЯ  
ЗАЩИТА И ДВУХЦВЕТНАЯ  
ПОДСВЕТКА

# ПЕРСОНАЛИЗИРОВАННЫЕ АНТИВАНДАЛЬНЫЕ РАМКИ СТОРОННИХ ПРОИЗВОДИТЕЛЕЙ

## ВЫБЕРИТЕ ДИЗАЙН ВАШЕЙ АНТИВАНДАЛЬНОЙ ВЫЗЫВНОЙ ПАНЕЛИ



Все функциональные модули серии МТМ могут быть установлены под **персонализированные плоские рамки** при условии добавления простого пластикового переходника, гарантирующего класс защиты IP54 и антивандальную защиту. Кроме того, можно использовать **персонализированные кнопки** с помощью специальных устройств для расширения.

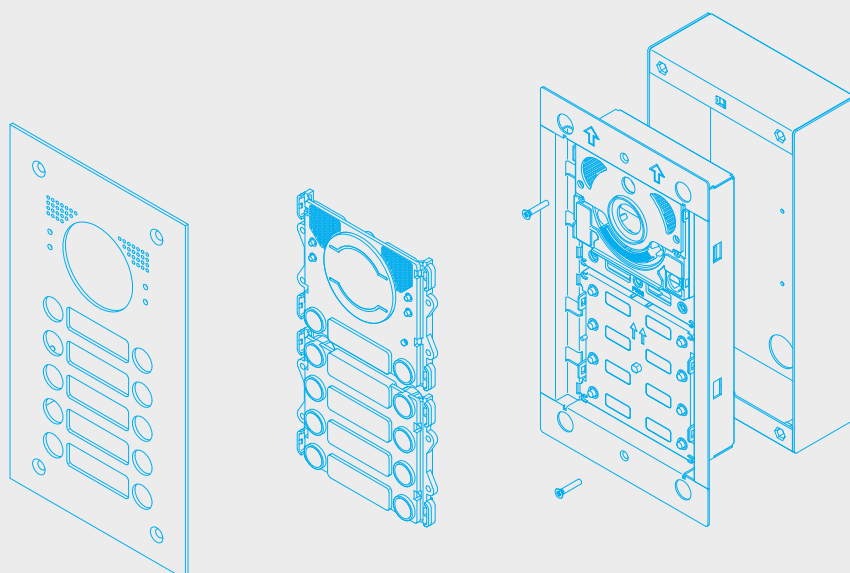

# МОНТАЖ И УСТАНОВКА

Вызывная панель **МТМ** отличается **простотой** и **легкостью** монтажа. Всего нескольких простых действий достаточно для сборки вызывной панели и ее установки на стену.

Пример монтажа видеодомофонной вызывной панели с двумя модулями.

- 1 Выполните электрические подключения клеммной колодки.
- 2 Установите видеомодуль в суппорт и зафиксируйте его.
- 3 Установите и подключите второй модуль с помощью шлейфа.
- 4 Соедините клеммную колодку с основным модулем.
- 5 Установите суппорт на монтажную коробку.
- 6 Выполните программирование и настройку вызывной панели.
- 7 Установите фронтальную накладку.
- 8 Зафиксируйте конструкцию декоративной рамкой.



## ОДНА КЛЕММНАЯ КОЛОДКА ДЛЯ ПОДКЛЮЧЕНИЯ К СИСТЕМЕ

Подключение системы к вызывной панели осуществляется посредством одной единственной клеммной колодки, соединенной с модулем аудио или аудио/видео. Тут же подключаются все другие модули с помощью одного шлейфа с защитой от неправильного подключения. Ошибиться при выполнении подключений просто невозможно.

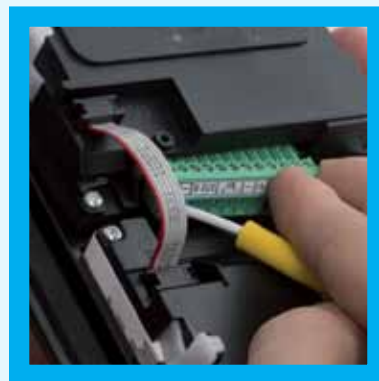

## НАСТОЛЬНАЯ СБОРКА ВЫЗЫВНОЙ ПАНЕЛИ

Предварительная сборка вызывной панели осуществляется на столе.

Все работы по программированию и настройке модулей могут быть выполнены в собранной вызывной панели перед установкой фронтальных накладок.



## РУЧНОЕ ПРОГРАММИРОВАНИЕ И НАСТРОЙКА

В случае с более простыми системами можно выполнить программирование с помощью кнопок аудио- или видеомодуля.

В частности, можно:

- настроить вызовы;
- отрегулировать обзор;
- выбрать белый или синий цвет подсветки;
- отрегулировать яркость подсветки кнопок.



## ПРОГРАММИРОВАНИЕ ЧЕРЕЗ USB-ПОРТ

В более сложных системах можно выполнить программирование вызывной панели с помощью персонального компьютера. При подключении аудио- или видеомодуля через USB-разъем можно активировать дополнительные функции или выполнить программирование комплексных систем. Все работы по программированию осуществляются посредством программного обеспечения PCS/XIP.



# CAME CONNECT МЫ СОЕДИНЯЕМ. ВЫ УПРАВЛЯЕТЕ!

---

Смартфонами в России пользуется 50% жителей старше 10 лет\*.

Эти устройства превратились в наших незаменимых спутников, в том числе благодаря приложениям, которые позволяют нам ежедневно пользоваться всё новыми и новыми функциями.

Видеть, слышать и держать ситуацию под контролем — всегда и везде, больше не существует никаких преград! Всё под рукой.

В целях удовлетворения растущих рыночных потребностей компания **CAME** разработала ряд приложений, позволяющих управлять всей ее продукцией даже дистанционно с помощью смартфона или планшета.

Погрузитесь в мир **CAME CONNECT!**

\*Источник: Ipsos Comcon - РосИндекс, апрель 2016 г.



# XIP MOBILE ПРИЛОЖЕНИЕ ДЛЯ СОЗДАНИЯ "МОБИЛЬНОГО" ВИДЕОДОМОФОНА НА ВАШЕМ СМАРТФОНЕ!



**XIP MOBILE** представляет собой приложение, позволяющее управлять аудио- и видеовызовами по видеодомофону напрямую со своего смартфона или планшета.

Вы хотите видеть, кто звонит в вашу дверь, даже когда вас нет дома?

Благодаря **XIP MOBILE** вы сможете принимать вызовы и контролировать работу вызывных панелей даже дистанционно с помощью вашего мобильного устройства. При этом не требуются другие устройства или специальные настройки. Достаточно подключить систему к домашнему маршрутизатору.

Теперь вы можете отвечать на вызовы, контролировать камеры в режиме реального времени и открывать дверь с помощью смартфона.



## ВАРИАНТ ТИПОВОЙ УСТАНОВКИ

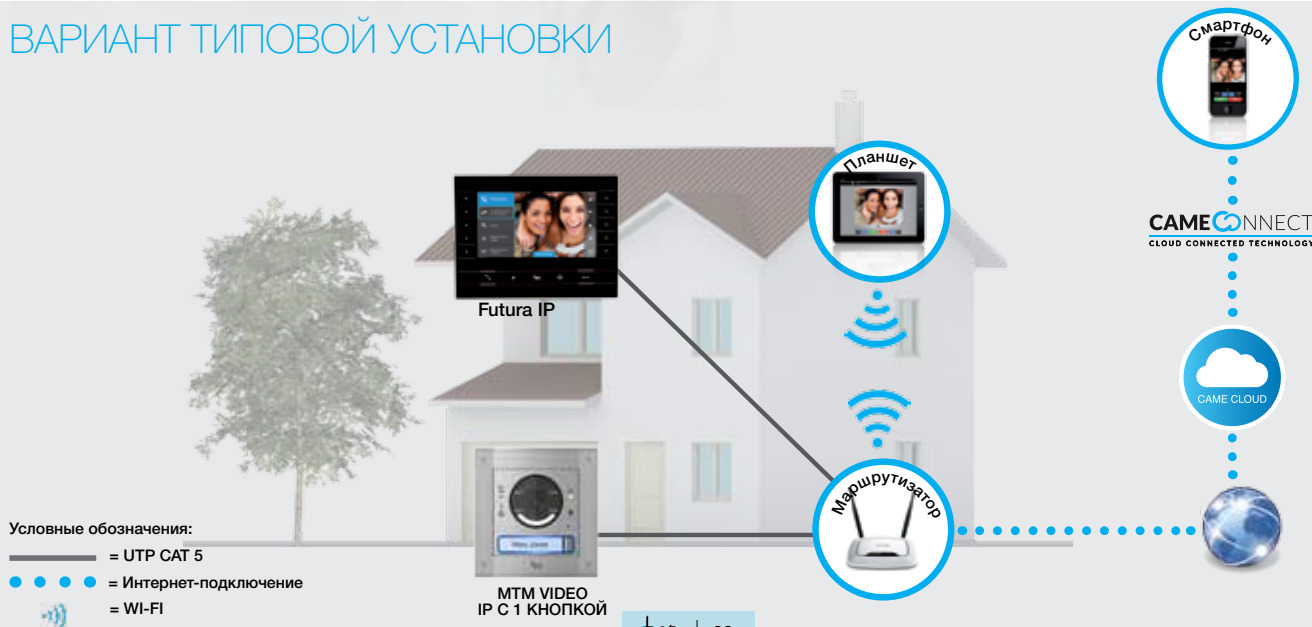

# ПОПУЛЯРНЫЕ ВАРИАНТЫ КОМПЛЕКТАЦИИ МТМ



СУППОРТ И  
РАМКА ДЛЯ  
ВСТРОЕННОГО  
МОНТАЖА  
4 МОДУЛЕЙ



ВИДЕОМОДУЛЬ С ФРОНТАЛЬНОЙ  
НАКЛАДКОЙ С КНОПКОЙ ВЫЗОВА  
КОНСЬЕРЖА



ДИСПЛЕЙ ДЛЯ  
НАВИГАЦИИ ПО  
СПИСКУ АБОНЕНТОВ

КОДОНАБОРНАЯ  
КЛАВИАТУРА ДЛЯ  
ВЫЗОВА ЖЕЛАЕМОГО  
АБОНЕНТА

RFID-СЧИТЫВАТЕЛЬ  
ДЛЯ КОНТРОЛЯ ДОСТУПА  
С ПОМОЩЬЮ БРЕЛОКА.





ВИДЕОМОДУЛЬ  
С 2 КНОПКАМИ

ДВА МОДУЛЯ  
НА 8 АБОНЕНТОВ  
КАЖДЫЙ.  
ВСЕГО 16 КНОПОК

СУППОРТ И РАМКА  
ДЛЯ ВСТРОЕННОГО  
МОНТАЖА 3 МОДУЛЕЙ

ВИДЕОМОДУЛЬ  
С ФРОНТАЛЬНОЙ  
НАКЛАДКОЙ С 1 КНОПКОЙ

КОРПУС ДЛЯ НАКЛАДНОГО  
МОНТАЖА 2 МОДУЛЕЙ С  
КОЗЫРЬКОМ

МОДУЛЬ ВЫЗОВА  
АБОНЕНТОВ С  
ФРОНТАЛЬНОЙ  
НАКЛАДКОЙ И 4  
КНОПКАМИ







СУППОРТ И РАМКА В  
АНТИВАНДАЛЬНОМ  
ИСПОЛНЕНИИ ДЛЯ  
ВСТРОЕННОГО  
МОНТАЖА 3 МОДУЛЕЙ



ДВА МОДУЛЯ НА 8  
АБОНЕНТОВ, ВСЕГО 8  
КНОПОК

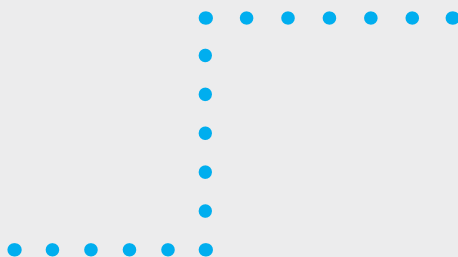

АНТИВАНДАЛЬНЫЙ  
КОРПУС ДЛЯ НАКЛАДНОГО  
МОНТАЖА 2 МОДУЛЕЙ С  
КОЗЫРЬКОМ



АУДИОМОДУЛЬ С  
АНТИВАНДАЛЬНОЙ  
НАКЛАДКОЙ БЕЗ КНОПОК  
ВЫЗОВА



# ТИПОВЫЕ ВАРИАНТЫ УСТАНОВКИ

## ЖИЛОЙ ДОМ

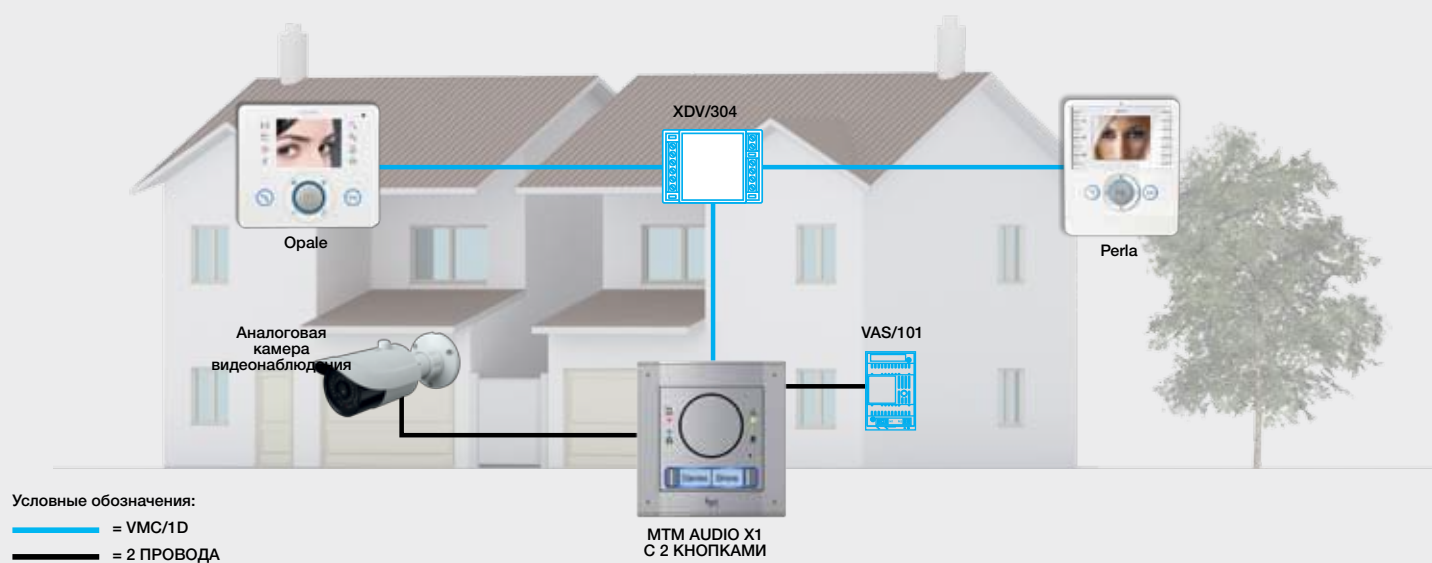

## ЖИЛОЙ ДОМ НА ДВЕ СЕМЬИ

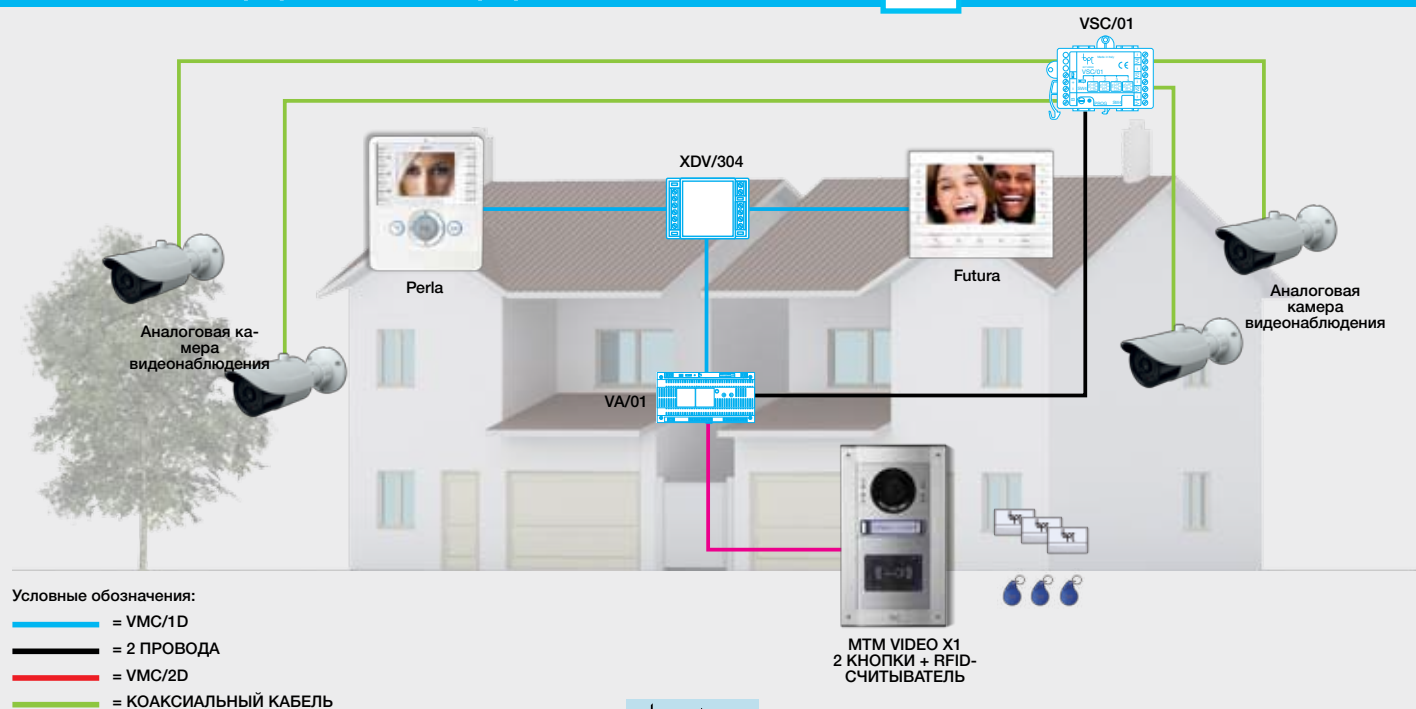

МТМ отличается максимальной гибкостью применения. Вы можете создавать небольшие аудио- и видеодомофонные системы в жилых домах, выбрав для этого устройства из предложенного нами ассортимента.

Ниже приведено несколько примеров установки, которые иллюстрируют потенциальные возможности линейки продукции и простоту, с которой она позволяет удовлетворить любую потребность.

## ЖИЛОМ ДОМ, СИСТЕМА БЕЗ СЕРВЕРА

IP-360

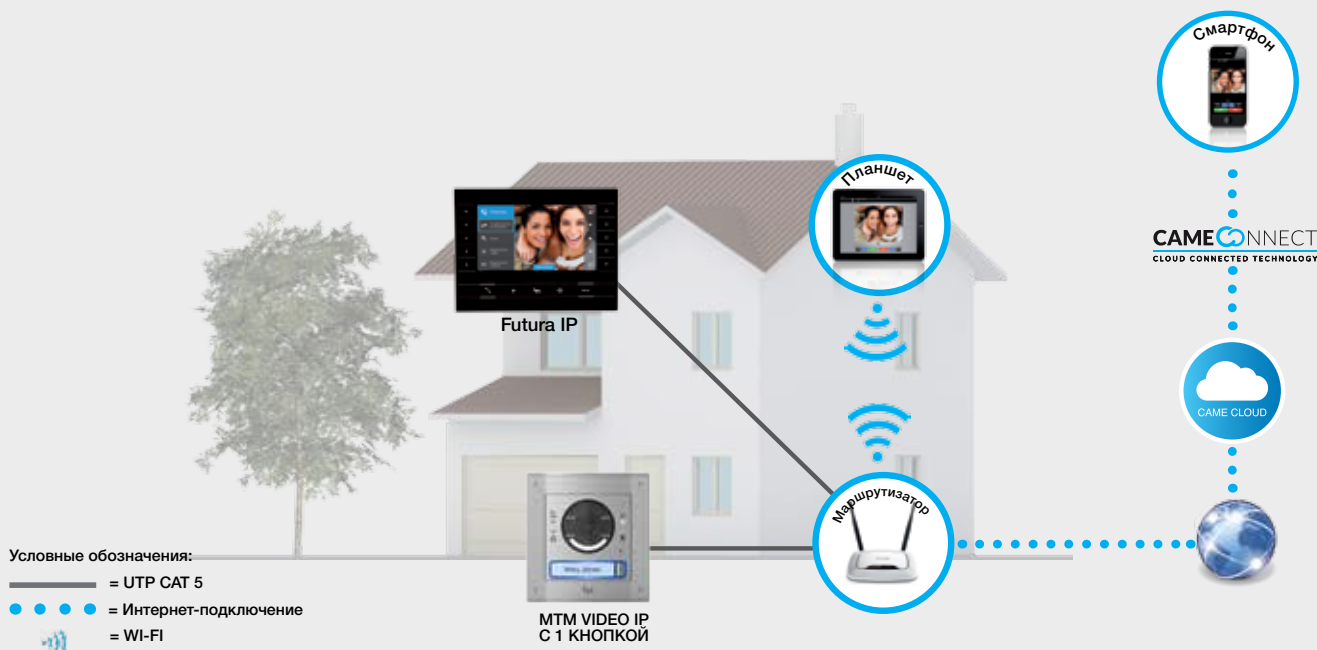

## ЖИЛОЙ МНОГОКВАРТИРНЫЙ ДОМ, СИСТЕМА БЕЗ СЕРВЕРА

IP-360

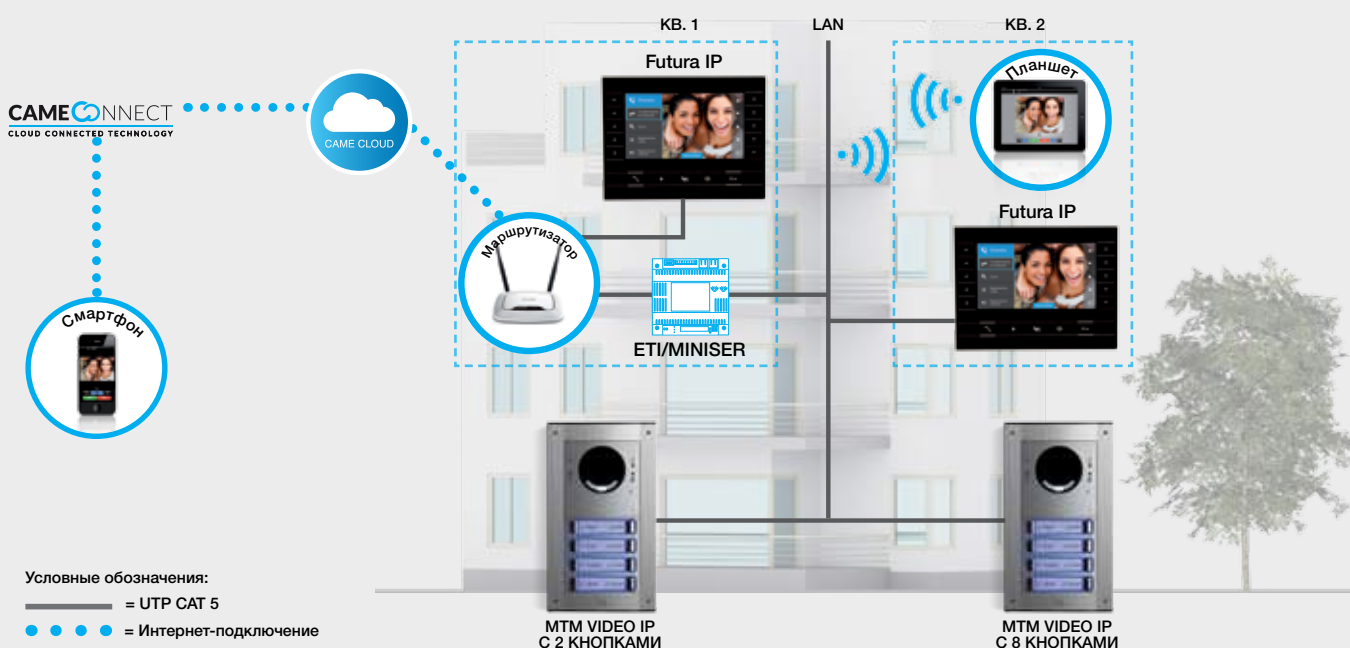

# ТИПОВЫЕ ВАРИАНТЫ УСТАНОВКИ

ГОРОДСКОЙ ЖИЛОЙ СЕКТОР

IP-360

МНОГОКВАРТИРНЫЙ ДОМ 1

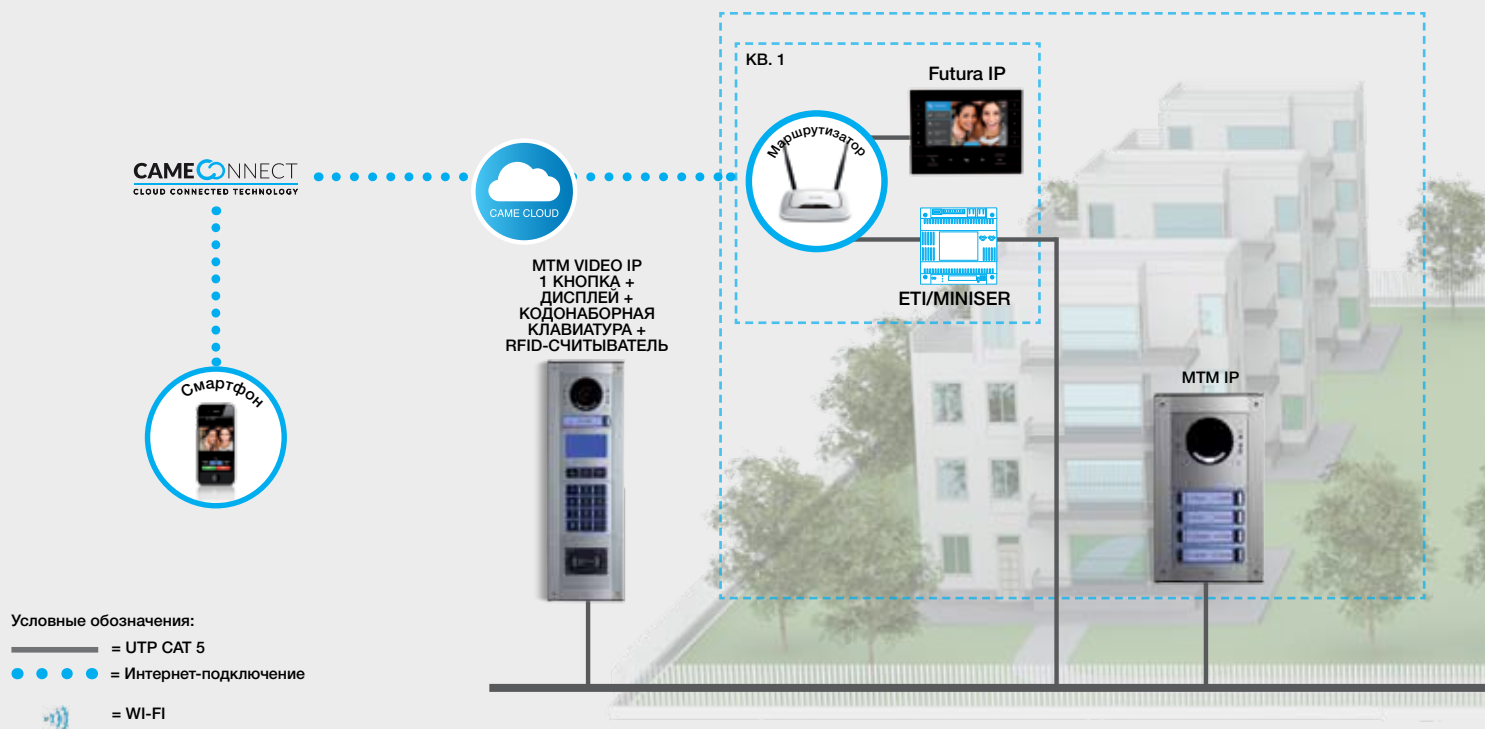

ГОРОДСКОЙ ЖИЛОЙ СЕКТОР

XIP

МНОГОКВАРТИРНЫЙ ДОМ 1

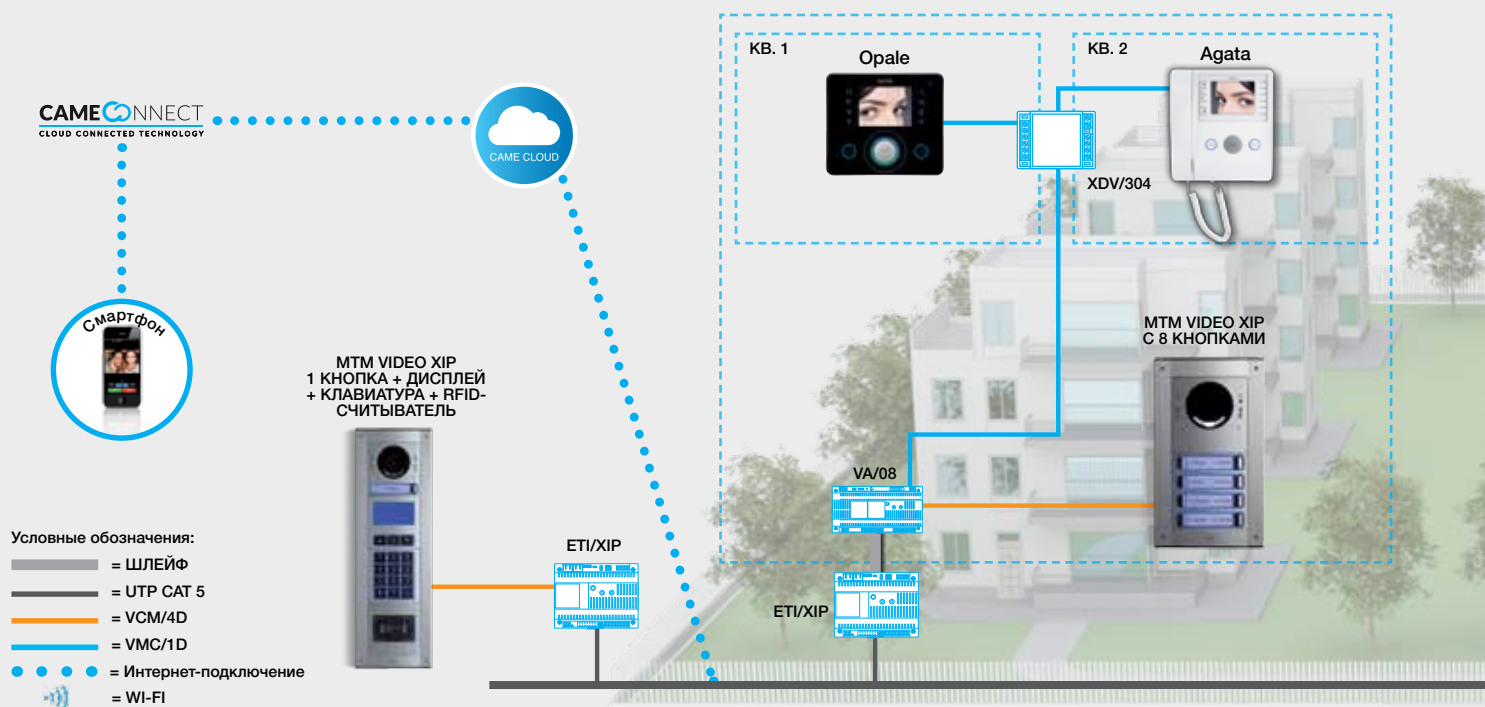

С помощью МТМ вы можете создавать большие системы для управления жилыми комплексами с множеством многоквартирных домов как с применением системы IP360, так и с системой ХІР.

### МНОГОКВАРТИРНЫЙ ДОМ 2

### МНОГОКВАРТИРНЫЙ ДОМ 3

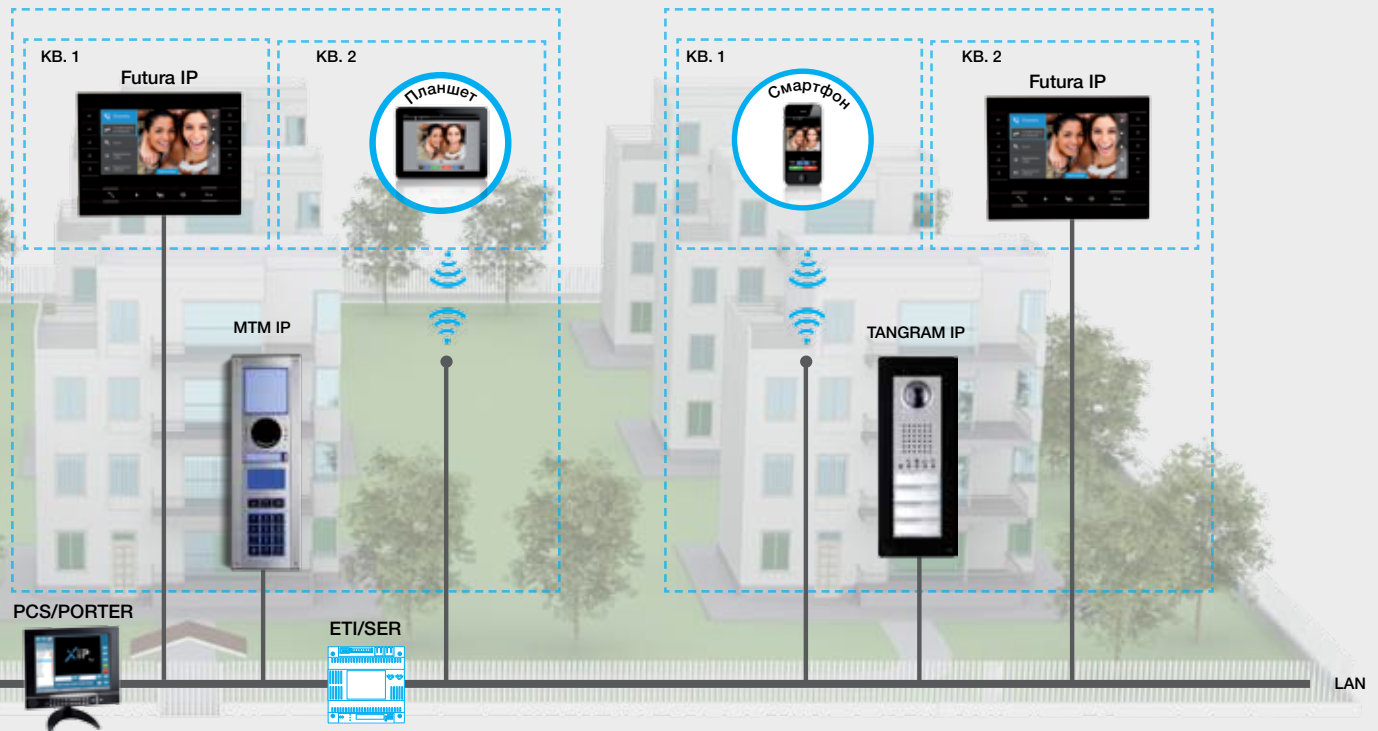

### МНОГОКВАРТИРНЫЙ ДОМ 2

### МНОГОКВАРТИРНЫЙ ДОМ 3

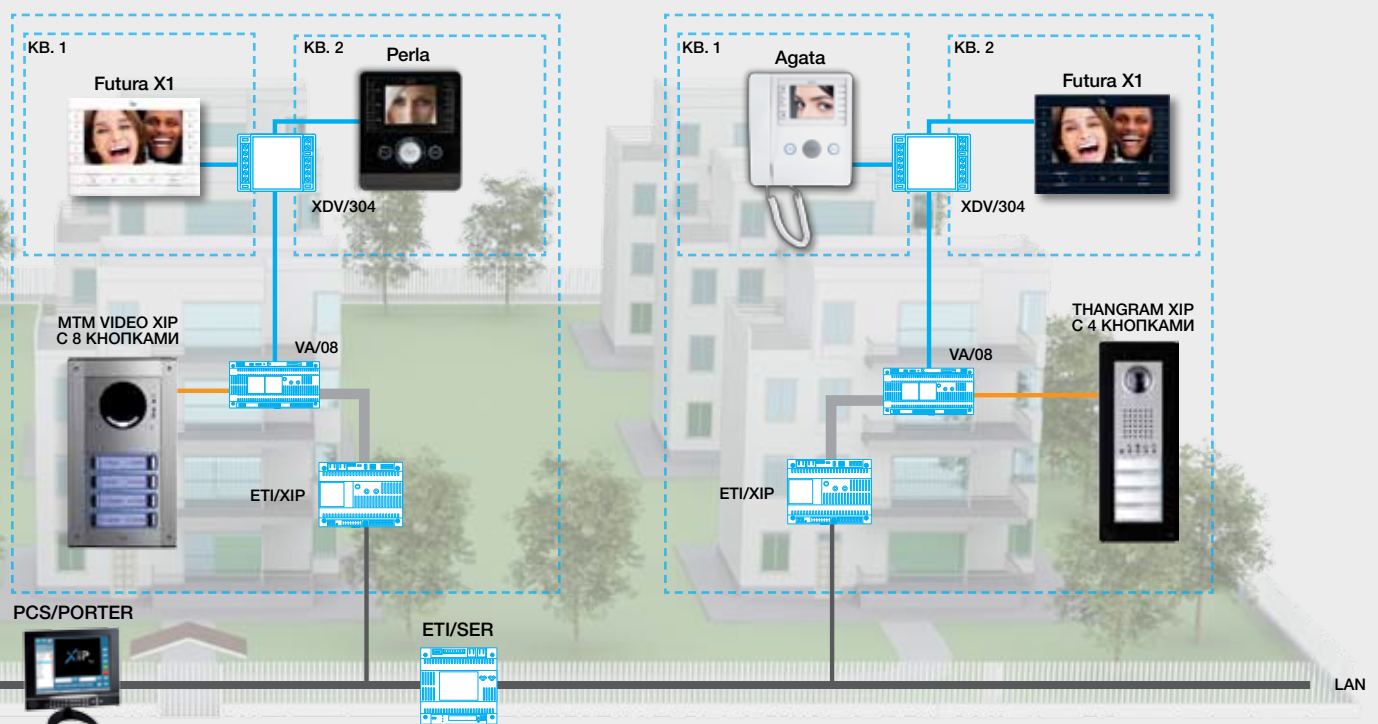

# KIT FREE MTM

## ЖИЛОЙ СЕКТОР

### Комплект 1



#### KIT FREE - MTMA Арт. 61700420

Комплект аудиодомофона MTM Audio на две семьи.  
Комплектация С ОТДЕЛКОЙ:  
- MTMA/01 Аудиомодуль X1  
- MTMFA2P Фронтальная наклад-ка для аудиомодуля со двояной кнопкой  
- MTMS11M Встраиваемая монтажная коробка на 1 модуль  
- MTMTP1M Суппорт и рамка на 1 модуль  
- VAS/101 Блок питания 230 В



### Комплект 2



#### KIT FREE - MTMVBM Арт. 62621180

Комплект видеодомофонной системы MTM на одну/две семьи или для однолестничного многоквартирного дома  
Комплектация БЕЗ ОТДЕЛКИ:  
- MTMV/01 Модуль аудио-видео X1  
- VAS/100.30 Блок питания 230 В



**1 ВЫЗЫВАЮЩАЯ ПАНЕЛЬ И 98 АБОНЕНТСКИХ УСТРОЙСТВ**

Система на 1-56 квартир с KIT FREE - MTMVBM KIT VIDEO	КОМПЛЕКТ	МОДУЛЬ ВЫЗОВА АБОНЕНТОВ	ФРОНТАЛЬНЫЕ НАКЛАДКИ			КНОПКИ			
	KIT FREE - MTMVBM	MTM8C МОДУЛЬ НА 8 АБОНЕНТОВ	MTMFV0P ФРОНТАЛЬНАЯ НАКЛАДКА ВИДЕОМОДУЛЯ БЕЗ КНОПОК	MTMFV1P ФРОНТАЛЬНАЯ НАКЛАДКА ВИДЕОМОДУЛЯ С ОДНОЙ КНОПКОЙ	MTMFV2P ФРОНТАЛЬНАЯ НАКЛАДКА ВИДЕОМОДУЛЯ СО СДВОЕННОЙ КНОПКОЙ	MTMF2P ФРОНТАЛЬНАЯ НАКЛАДКА С 2 КНОПКАМИ	MTMF3P ФРОНТАЛЬНАЯ НАКЛАДКА С 3 КНОПКАМИ	MTMF4P ФРОНТАЛЬНАЯ НАКЛАДКА С 4 КНОПКАМИ	MTMF6P ФРОНТАЛЬНАЯ НАКЛАДКА С 8 КНОПКАМИ
	62621170	60020030	62030030	62030040	62030050	60020110	60020120	60020130	60020140
1	1	0	0	1	0	0	0	0	0
2	1	0	0	0	1	0	0	0	0
8	1	1	1	0	0	0	0	0	1
10	1	1	0	0	1	0	0	0	1
20	1	3	1	0	0	0	0	1	2
56	1	7	1	0	0	0	0	0	7



Для облегчения выбора мы **создали 3 комплекта**. Каждый из них предназначен для удовлетворения определенной потребности и служит превосходной отправной точкой для создания **собственной вызывной панели**.

## УКОМПЛЕКТУЙТЕ ВИДЕОДОМОФОННУЮ СИСТЕМУ ПОДХОДЯЩИМ МОНИТОРОМ

### ГОРОДСКОЙ ЖИЛОЙ СЕКТОР

#### Комплект 3



#### KIT FREE - MTMVB Арт. 62621170

Комплект видеодомофона МТМ для многоквартирного дома с несколькими лестницами.

Комплектация БЕЗ ОТДЕЛКИ:

- МТМV/01 Модуль аудио/видео-связи X1
- VA/01 Блок питания 230 В



**ОДИН БЛОК ПИТАНИЯ  
ДО 3 ВЫЗЫВНЫХ ПАНЕЛЕЙ И  
98 АБОНЕНТСКИХ УСТРОЙСТВ**



AGATA



PERLA



OPALE



FUTURA

#### ВСТРАИВАЕМАЯ МОНТАЖНАЯ КОРОБКА



MTMS1M ВСТРАИВАЕМАЯ МОНТАЖНАЯ КОРОБКА НА 1 МОДУЛЬ	MTMS2M ВСТРАИВАЕМАЯ МОНТАЖНАЯ КОРОБКА НА 2 МОДУЛЯ	MTMS3M ВСТРАИВАЕМАЯ МОНТАЖНАЯ КОРОБКА НА 3 МОДУЛЯ	MTMS4M ВСТРАИВАЕМАЯ МОНТАЖНАЯ КОРОБКА НА 4 МОДУЛЯ
60020150	60020160	60020320	60020330

1	0	0	0
1	0	0	0
0	1	0	0
0	1	0	0
0	0	0	1
0	0	0	2

#### СУППОРТ+РАМКА



MTMP1M СУППОРТ + РАМКА НА 1 МОДУЛЬ	MTMP2M СУППОРТ + РАМКА НА 2 МОДУЛЯ	MTMP3M СУППОРТ + РАМКА НА 3 МОДУЛЯ	MTMP4M СУППОРТ + РАМКА НА 4 МОДУЛЯ
60020170	60020180	60020340	60020350

1	0	0	0
1	0	0	0
0	1	0	0
0	1	0	0
0	0	0	1
0	0	0	2

#### МОНИТОР

НА ВЫБОР

1
2
8
10
20
56

# Артикулы

МОДУЛИ

MTMA/01 60020010



Аудиомодуль для системы X1

MTMAL/01 60020020



Аудиомодуль LTE для системы X1

MTMA/200 60020210



Аудиомодуль для системы 200

MTMA/IP 60020040



Аудиомодуль для системы IP360

MTMA/08 60020420



Аудиомодуль для системы XIP

MTMA/GSM 60020410



Аудиомодуль GSM

MTMV/01 62030010



Модуль аудио/видео для системы X1

MTMV/IP 62030020



Модуль аудио/видео для системы IP360

MTMV/08 62030060



Модуль аудио/видео для системы XIP

MTM8C 60020030



Модуль на 8 абонентов

MTM8C/200 60020220



Модуль на 8 абонентов для системы 200

MTMBFVS 60020390



Модуль для людей с нарушенным слухом с функцией синтеза речи

MTMKB 60020230



Кодонаборный модуль для вызова абонента

MTMDY 60020240



Модуль дисплея

MTMRFD 60020250



Модуль контроля доступа с RFID-считывателем

MTMMI 60020290



Информационный модуль

MTMMC 60020310



Модуль + фронтальная накладка без кнопок

MTMNA 60020380



Кодонаборный модуль контроля доступа

MTMFA0P 60020050



Фронтальная накладка для аудиомодуля без кнопок

MTMFA1P 60020060



Накладка для аудиомодуля с одной кнопкой

MTMFA2P 60020070



Накладка для аудиомодуля со сдвоенной кнопкой























MTMFAL0P 60020080

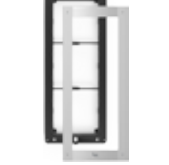

Фронтальная накладка для аудиомодуля LTE без кнопок

ФРОНТАЛЬНЫЕ НАКЛАДКИ

# Артикулы

<p><b>MTMFAL1P 60020090</b></p>  <p>ФРОНТАЛЬНАЯ НАКЛАДКА для аудиомодуля LITE с одной кнопкой</p>	<p><b>MTMFAL2P 60020100</b></p>  <p>ФРОНТАЛЬНАЯ НАКЛАДКА для аудиомодуля LITE со сдвоенной кнопкой</p>	<p><b>MTMFV0P 62030030</b></p>  <p>ФРОНТАЛЬНАЯ НАКЛАДКА для видеомодуля, без кнопок</p>	<p><b>MTMFV1P 62030040</b></p>  <p>ФРОНТАЛЬНАЯ НАКЛАДКА для видеомодуля, с одной кнопкой</p>
<p><b>MTMFV2P 62030050</b></p>  <p>ФРОНТАЛЬНАЯ НАКЛАДКА для видеомодуля со сдвоенной кнопкой</p>	<p><b>MTMF2P 60020110</b></p>  <p>ФРОНТАЛЬНАЯ НАКЛАДКА с 2 кнопками</p>	<p><b>MTMF3P 60020120</b></p>  <p>ФРОНТАЛЬНАЯ НАКЛАДКА с 3 кнопками</p>	<p><b>MTMF4P 60020130</b></p>  <p>ФРОНТАЛЬНАЯ НАКЛАДКА с 4 кнопками</p>
<p><b>MTMF8P 60020140</b></p>  <p>ФРОНТАЛЬНАЯ НАКЛАДКА с 8 кнопками</p>	<p><b>MTMFRFID 60020260</b></p>  <p>ФРОНТАЛЬНАЯ НАКЛАДКА для модуля RFID-ЧИТЫВАТЕЛЯ</p>	<p><b>MTMFKB 60020270</b></p>  <p>ФРОНТАЛЬНАЯ НАКЛАДКА для кодонаборного модуля</p>	<p><b>MTMFDY 60020280</b></p>  <p>ФРОНТАЛЬНАЯ НАКЛАДКА для модуля дисплея</p>
<p><b>MTMFMI 60020300</b></p>  <p>НАКЛАДКА для информационного модуля</p>	<p><b>MTMFNA 60020910</b></p>  <p>Фронтовая накладка для клавиатуры контроля доступа</p>	<p><b>MTMFBF 60020920</b></p>  <p>НАКЛАДКА для аудиомодуля с функцией синтеза речи для людей с нарушением слуха</p>	
<p><b>MTMTP1M 60020170</b></p>  <p>СУППОРТ + РАМКА на 1 модуль</p>	<p><b>MTMTP2M 60020180</b></p>  <p>СУППОРТ + РАМКА на 2 модуля</p>	<p><b>MTMTP3M 60020340</b></p>  <p>СУППОРТ + РАМКА на 3 модуля</p>	<p><b>MTMTP4M 60020350</b></p>  <p>СУППОРТ + РАМКА на 4 модуля</p>
<p><b>MTMSI1M 60020150</b></p>  <p>ВСТРАИВАЕМАЯ МОНТАЖНАЯ КОРОБКА на 1 модуль</p>	<p><b>MTMSI2M 60020160</b></p>  <p>ВСТРАИВАЕМАЯ МОНТАЖНАЯ КОРОБКА на 2 модуля</p>	<p><b>MTMSI3M 60020320</b></p>  <p>ВСТРАИВАЕМАЯ МОНТАЖНАЯ КОРОБКА на 3 модуля</p>	<p><b>MTMSI4M 60020330</b></p>  <p>ВСТРАИВАЕМАЯ МОНТАЖНАЯ КОРОБКА на 4 модуля</p>

ФРОНТАЛЬНЫЕ НАКЛАДКИ

СУППОРТЫ И РАМКИ

АКСЕССУАРЫ для ВСТРОЕННОГО МОНТАЖА

# АРТИКУЛЫ

АКСЕССУАРЫ ДЛЯ ВСТРОЕННОГО МОНТАЖА

MTMTI1M 60020490

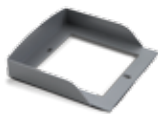

КОЗЫРЕК ДЛЯ  
ВСТРОЕННОГО МОНТАЖА  
НА 1 МОДУЛЬ

MTMTI2M 60020500

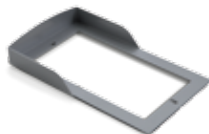

КОЗЫРЕК ДЛЯ ВСТРОЕННОГО  
МОНТАЖА НА 2 МОДУЛЯ

MTMTI3M 60020510



КОЗЫРЕК ДЛЯ  
ВСТРОЕННОГО МОНТАЖА  
НА 3 МОДУЛЯ

MTMTI4M 60020520



КОЗЫРЕК ДЛЯ  
ВСТРОЕННОГО МОНТАЖА  
НА 4 МОДУЛЯ

MTMTI1M2 60020530

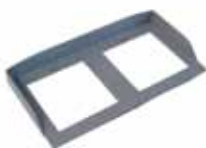

КОЗЫРЕК ДЛЯ  
ВСТРОЕННОГО МОНТАЖА  
1Мx2

MTMTI1M3 60020540



КОЗЫРЕК ДЛЯ  
ВСТРОЕННОГО МОНТАЖА  
1Мx3

MTMTI1M4 60020550



КОЗЫРЕК ДЛЯ  
ВСТРОЕННОГО МОНТАЖА  
1Мx4

MTMTI2M2 60020560



КОЗЫРЕК ДЛЯ  
ВСТРОЕННОГО МОНТАЖА  
2Мx2

MTMTI3M2 60020570



КОЗЫРЕК ДЛЯ  
ВСТРОЕННОГО МОНТАЖА  
3Мx2

MTMTI3M3 60020580

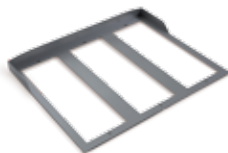

КОЗЫРЕК ДЛЯ  
ВСТРОЕННОГО МОНТАЖА  
3Мx3

MTMSP1M 60020190



КОРПУС ДЛЯ НАКЛАДНОГО  
МОНТАЖА С КОЗЫРЬКОМ  
НА 1 МОДУЛЬ

MTMSP2M 60020200



КОРПУС ДЛЯ НАКЛАДНОГО  
МОНТАЖА С КОЗЫРЬКОМ  
НА 2 МОДУЛЯ

MTMSP3M 60020360



КОРПУС ДЛЯ НАКЛАДНОГО  
МОНТАЖА С КОЗЫРЬКОМ  
НА 3 МОДУЛЯ

MTMSP4M 60020370



КОРПУС ДЛЯ НАКЛАДНОГО  
МОНТАЖА С КОЗЫРЬКОМ  
НА 4 МОДУЛЯ

MTMSP1M2 60020430



КОРПУС ДЛЯ НАКЛАДНОГО  
МОНТАЖА С КОЗЫРЬКОМ  
НА 1Мx2

MTMSP1M3 60020440



КОРПУС ДЛЯ НАКЛАДНОГО  
МОНТАЖА С КОЗЫРЬКОМ  
1Мx3

MTMSP1M4 60020450



КОРПУС ДЛЯ НАКЛАДНОГО  
МОНТАЖА С КОЗЫРЬКОМ  
НА 1Мx4

MTMSP2M2 60020460



КОРПУС ДЛЯ НАКЛАДНОГО  
МОНТАЖА С КОЗЫРЬКОМ  
2Мx2

MTMSP3M2 60020470



КОРПУС ДЛЯ НАКЛАДНОГО  
МОНТАЖА С КОЗЫРЬКОМ  
НА 3Мx2

MTMSP3M3 60020480



КОРПУС ДЛЯ НАКЛАДНОГО  
МОНТАЖА С КОЗЫРЬКОМ  
3Мx3

АКСЕССУАРЫ ДЛЯ НАКЛАДНОГО МОНТАЖА

# Артикулы

ФРОНТАЛЬНЫЕ НАКЛАДКИ ДЛЯ МТМ VR

АКСЕССУАРЫ

РАМКИ ДЛЯ МТМ VR

**MTMFA0PVR 60020600**



ФРОНТАЛЬНАЯ НАКЛАДКА для АУДИОМОДУЛЯ БЕЗ КНОПОК, VR

**MTMFA1PVR 60020610**



ФРОНТАЛЬНАЯ НАКЛАДКА для АУДИОМОДУЛЯ С ОДНОЙ КНОПКОЙ, VR

**MTMFA2PVR 60020620**



ФРОНТАЛЬНАЯ НАКЛАДКА для АУДИОМОДУЛЯ СО СДВОЕННОЙ КНОПКОЙ, VR

**MTMFAL0PVR 60020630**



ФРОНТАЛЬНАЯ НАКЛАДКА для АУДИОМОДУЛЯ LTE БЕЗ КНОПОК, VR

**MTMFAL1PVR 60020640**



ФРОНТАЛЬНАЯ НАКЛАДКА для АУДИОМОДУЛЯ LTE С ОДНОЙ КНОПКОЙ, VR

**MTMFAL2PVR 60020650**



ФРОНТАЛЬНАЯ НАКЛАДКА для АУДИОМОДУЛЯ LTE СО СДВОЕННОЙ КНОПКОЙ, VR

**MTMFV0VR 62030070**



ФРОНТАЛЬНАЯ НАКЛАДКА для ВИДЕОМОДУЛЯ БЕЗ КНОПОК, VR

**MTMFV1PVR 62030080**



ФРОНТАЛЬНАЯ НАКЛАДКА для МОДУЛЯ АУДИО/ВИДЕО С ОДНОЙ КНОПКОЙ, VR

**MTMFV2PVR 62030090**



ФРОНТАЛЬНАЯ НАКЛАДКА для МОДУЛЯ АУДИО/ВИДЕО СО СДВОЕННОЙ КНОПКОЙ, VR

**MTMMCVR 60020730**



МОДУЛЬ + ФРОНТАЛЬНАЯ НАКЛАДКА БЕЗ КНОПОК, VR

**MTMF2PVR 60020660**



ФРОНТАЛЬНАЯ НАКЛАДКА С 2 КНОПКАМИ, VR

**MTMF3PVR 60020670**



ФРОНТАЛЬНАЯ НАКЛАДКА С 3 КНОПКАМИ, VR

**MTMF4PVR 60020680**



ФРОНТАЛЬНАЯ НАКЛАДКА С 4 КНОПКАМИ, VR

**MTMF8PVR 60020690**



ФРОНТАЛЬНАЯ НАКЛАДКА С 8 КНОПКАМИ, VR

**MTMFKBVR 60020700**



ФРОНТАЛЬНАЯ НАКЛАДКА для КОДОНАБОРНОГО МОДУЛЯ, VR

**MTMFDYVR 60020710**



ФРОНТАЛЬНАЯ НАКЛАДКА для МОДУЛЯ ДИСПЛЕЯ, VR

**MTMFRFIDVR 60020720**



ФРОНТАЛЬНАЯ НАКЛАДКА для МОДУЛЯ КОНТРОЛЬ ДОСТУПА С RFID-ЧИТКАМИ, VR

**MTMFINAVR 60020930**



ФРОНТАЛЬНАЯ НАКЛАДКА для МОДУЛЯ КОНТРОЛЯ ДОСТУПА, VR

**MTMGT 60020400**

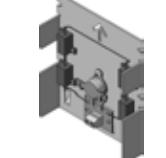

АКСЕССУАР УСТРОЙСТВО ПОДОГРЕВА

**MTMTP1MVR 60020740**



СУППОРТ + РАМКА НА 1 МОДУЛЬ, VR

**MTMTP2MVR 60020750**



СУППОРТ + РАМКА НА 2 МОДУЛЯ, VR

**MTMTP3MVR 60020760**

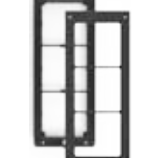

СУППОРТ + РАМКА НА 3 МОДУЛЯ, VR

**MTMTP4MVR 60020770**

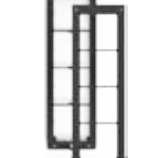

СУППОРТ + РАМКА НА 4 МОДУЛЯ, VR





**Came Nord Est**  
Удине - ИТАЛИЯ

**Came Nord Ovest**  
Кунео - ИТАЛИЯ

**Came Centro**  
Брешия - ИТАЛИЯ

**Came Sud**  
Неаполь - ИТАЛИЯ

**Came United Kingdom**  
Ноттингем – Великобритания

**Came France**  
Париж - ФРАНЦИЯ

**Came Spain**  
Мадрид - ИСПАНИЯ

**Came Portugal**  
Лиссабон - ПОРТУГАЛИЯ

**Came Deutschland GmbH**  
Штутгарт - ГЕРМАНИЯ

**Came Group Benelux**  
Лессин - БЕЛЬГИЯ

**Came Nederland**  
Бреда - НИДЕРЛАНДЫ

**Came Poland**  
Варшава - ПОЛЬША

**Came Americas Automation**  
Майами - США

**Came Adriatic**  
Кастав - ХОРВАТИЯ

**Came do Brasil Serviços de Automação**  
Сан-Паулу - БРАЗИЛИЯ

**Came Automatismos de Mexico**  
Мехико - МЕКСИКА

**Came Rus**  
Москва - РОССИЯ

**Came Gulf**  
Дубай - ОАЭ

**Came India Automation Solutions**  
Нью-Дели - ИНДИЯ

**Came Bpt South Africa**  
Джерминстон - ЮАР

**CAME**  
safety&comfort

## CAME в России

115088, Москва  
2-й Южнопортовый проезд  
д 20А строение 2  
Тел +7 (495) 739-00-69

[bptrussia.ru](http://bptrussia.ru)

© CAME SPA - KBCRUAD316 - 02/2017 - RU  
ПОЛНОЕ ИЛИ ЧАСТИЧНОЕ ВОСПРОИЗВЕДЕНИЕ ЗАПРЕЩЕНО.  
CAME ОСТАВЛЯЕТ ЗА СОБОЙ ПРАВО НА ВНЕСЕНИЕ ИЗМЕНЕНИЙ  
В ДАННЫЙ ДОКУМЕНТ В ЛЮБОЕ ВРЕМЯ.